

autasi®

Der Katalog auf Wunsch jetzt auch als CD



ONLINE-PRODUCT-MARKETING

KRAMER & PARTNER GMBH

Wattbergweg 4

D - 34369 Hofgeismar

Tel.: ++49(0)5671 2549

Fax.: ++49(0)5671 3887

mailto: info@kramer-und-partner.de

www.kramer-und-partner.de

Teilen Sie uns per E-Mail das Bestellkürzel, die Menge und den Versandort mit. Wir erstellen Ihnen ein Angebot.

mailto:info@kramer-und-partner.de

Zur Übersichtsseite >>>

autasi®

Stahlpoller, Edelstahlpoller, Betonpilz



UMLEGBARER SPERRPFOSTEN MIT FUßHEBEL



UMLEGBARER SPERRPFOSTEN



UMLEGBARER SPERRPFOSTEN NACH 2 SEITEN UMKIPPBAR



BETONPILZ



HERAUSHEBBARER SPERRPFOSTEN



BEWEGLICHER SPERRPFOSTEN



SCHWERER, HERAUSHEBBARER SPERRPFOSTEN



SCHWERER, UMLEGBARER SPERRPFOSTEN



FESTSTEHENDER PFOSTEN MIT KETTENSCHLOSS



UMLEGBARER VIERKANTPFOSTEN



HERAUSNEHMBARER VIERKANTPFOSTEN



VIERKANTPFOSTEN UMLEGBAR UND HERAUSNEHMBAR



HERAUSNEHMBARER DICKER PFOSTEN



HERAUSNEHMBARER DICKER PFOSTEN, ANTHRACITGRAU



PARKBÜGEL



CITYTREND-STAHLPOLLER KOPFVARIANTEN



CITYTREND-STAHLPOLLER



CENTRO-STAHLPOLLER



CITYRING-STAHLPOLLER



KRISTALL-STAHLPOLLER



FESTSTEHENDER BEGRENZUNGSPFOSTEN



EDELSTAHPOLLER MIT HALBKUGEL



EDELSTAHPOLLER MIT FLACHEM KOPF



EDELSTAHPOLLER PLUS



ZUBEHÖR

Nostalgische Pfosten



ROYAL-PFOSTEN



KLASSIK-PFOSTEN



NOSTALGIE-PFOSTEN



HARMONIE-PFOSTEN



STIL-PFOSTEN



ZUBEHÖR



KETTEN

UMLEGBARER SPERRPFOSTEN

autasi®

Mit Sicherheitsschloss

Bestellkürzel: F

Mit Feuerweherverschluss
DIN 3222

Bestellkürzel: F-FD

Feststehender Pfosten
mit Bodenplatte

Bestellkürzel: Z 8

Solide Stahlkonstruktion

Ø 64 mm, 90 cm hoch,
feuerverzinkt, Oberteil rot / weiß,
reflektierend



Ein leichter Pedaldruck - und der umgelegte Pfosten springt selbstschließend in die Sperrstellung! Kein Bücken, kein Verschmutzen mehr, immer freie Hände!



Extrem geringe Bauhöhe im umgelegten Zustand.

Einfache Montage durch Steindübel oder Steinschrauben (im Preis inbegriffen).

Pfosten werden einbaufertig mit Schlüssel, Befestigung und Montageanleitung geliefert.

Befestigung auch mit Bodenanker möglich.

UMLEGBARER SPERRPFOSTEN

autasi®

Solide Stahlkonstruktion

Ø 64 mm, 90 cm hoch,
feuerverzinkt, Oberteil rot / weiß,
reflektierend

Mit Sicherheitsschloss

Bestellkürzel: O

Mit Feuerwehrverschluss
DIN 3222

Bestellkürzel: O-FD

Feststehender Pfosten
mit Bodenplatte

Bestellkürzel: Z 8



Einfache Montage durch Steindübel oder
Steinschrauben (im Preis inbegriffen).

Pfosten werden einbaufertig mit Schlüssel,
Befestigung und Montageanleitung geliefert.

Befestigung auch mit Bodenanker möglich.

UMLEGBARER SPERRPFOSTEN NACH 2 SEITEN UMKIPPBAR

autasi®

Solide Stahlkonstruktion

Ø 64 mm, 90 cm hoch,
feuerverzinkt

Mit Sicherheitsschloss
Oberteil rot / weiß reflektierend
Bestellkürzel: AR

Mit Feuerwehrverschluss
DIN 3222
Oberteil rot / weiß reflektierend
Bestellkürzel: AR-FD

Mit Sicherheitsschloss
Oberteil mit Leuchtband (schmal)
Bestellkürzel: A

Mit Feuerwehrverschluss
DIN 3222
Oberteil mit Leuchtband (schmal)
Bestellkürzel: A-FD



Das oben angebrachte Schloss wird nur zum Umlegen des Pfostens betätigt.

Auch im umgelegten Zustand abschließbar.

Hinter dem geparkten Fahrzeug wieder hochgestellt ist der Pfosten eine ideale Diebstahlsicherung.

Pfosten werden einbaufertig mit Schlüssel, Befestigung und Montageanleitung geliefert.

Befestigung auch mit Bodenanker möglich.

BETONPILZ

autasi®

Massivbeton

Einfache Montage durch eine zentrale, versenkte Steinschraube (siehe Maßskizze), Gewicht ca. 16 kg

Bestellkürzel: P

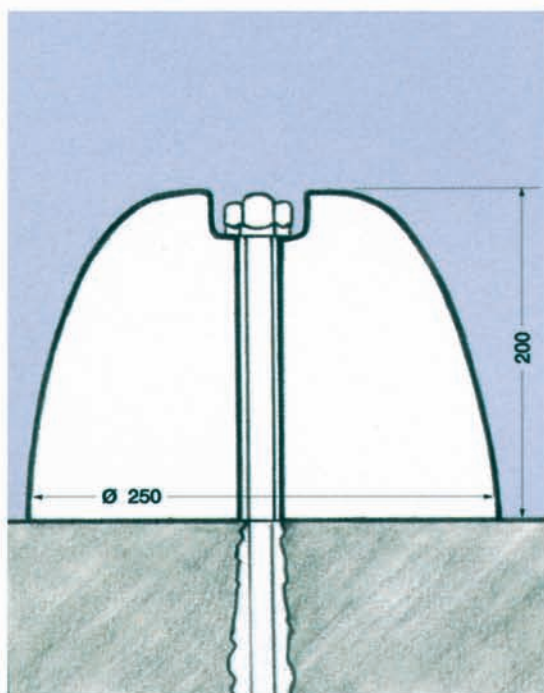

Jetzt gehört Ihr Parkplatz wirklich Ihnen!

Der Betonpilz erleichtert, richtig plaziert, das Einparken und gestattet das Öffnen der Wagentüren bei immer ausreichendem Abstand zum benachbarten Fahrzeug. Die glatte Oberfläche kann auch beim Streifen der Reifen an dem parabolischen Pilz aus Massivbeton zu keiner Beschädigung führen. Gegen Stolpergefahr schützt die auffallende Rot/Weiß-Färbung.

HERAUSHEBBARER SPERRPFOSTEN

autasi®

Solide Stahlkonstruktion

Ø 64 mm, 90 cm Überflur,
feuerverzinkt, Oberteil rot / weiß,
reflektierend

Mit Sicherheitsschloss

Bestellkürzel: SS

Mit Feuerweherverschluss

DIN 3222

Bestellkürzel: SF

Ohne Schloss (arretiert)

Bestellkürzel: SO

Feststehender Pfosten mit

Bodenanker

Bestellkürzel: Z 11



Pfosten werden einbaufertig mit Schlüssel,
Bodenhülse und Montageanleitung geliefert.

BEWEGLICHER SPERRPFOSTEN

autasi®

Solides Stahlrohr, in Verbindung mit Betonpilz (im Preis inbegriffen)

Ø 64 mm, 90 cm hoch,
feuerverzinkt, Oberteil rot / weiß,
reflektierend, Gewicht ca. 20 kg

Mit 2 Ösen für
Kettenbefestigung
Bestellkürzel: BS



Einfache Montage durch eine zentrale,
versenkte Schraube.

SCHWERER, AUSHEBBARER SPERRPFOSTEN

autasi®

Solide Stahlkonstruktion

Ø 76 mm, 90 cm Überflur,
feuerverzinkt, Oberteil rot / weiß
reflektierend, Gewicht ca. 12,5 kg

Für Vorhängeschloss

Bestellkürzel: HR-V

Mit Feuerwehrverschluss
DIN 3222

Bestellkürzel: HR-FD

Feststehender Pfosten
mit Bodenanker

Bestellkürzel: HR 12

Alle Pfosten können mit
Ösen ausgestattet werden

Bestellkürzel: Öse



Nach Entfernung des Rohres schließt der Deckel automatisch die Bodenöffnung und vermeidet damit jede Stolpergefahr, sowie die Verschmutzung der Rohröffnung.

Ein Festsetzen des Rohres im Bodenteil ist unmöglich, da dieses punktförmig gelagert ist, Wasser kann ablaufen, kleine Fremdkörper fallen durch.

Das Vorhängeschloss wird nicht mitgeliefert.

Pfosten werden einbaufertig mit Bodenhülse und Montageanleitung geliefert.

SCHWERER, UMLEGBARER SPERRPFOSTEN

autasi®

Sehr stabile Konstruktion aus Profilstahl

100 x 60 mm, 90 cm hoch,
feuerverzinkt, Oberteil rot / weiß,
reflektierend, Gewicht ca. 12 kg

Mit Sicherheitsschloss

Bestellkürzel: U

Mit Feuerwehrverschluss
DIN 3222

Bestellkürzel: U-FD

Ohne Schloss, vorgefertigt
für Profilhalbzylinder zum
Selbsteinbau

Bestellkürzel: U-ZYL

Alle Pfosten können mit
Ösen ausgestattet werden

Bestellkürzel: Öse



Bodenplatte aus Profilstahl. Die Befestigung erfolgt mit M 16 Steinschrauben (im Preis inbegriffen).

Das oben angebrachte Schloss wird nur zum Umlegen des Pfostens benötigt.

Trotz größter Stabilität extrem geringe Bauhöhe im umgelegten Zustand.

Pfosten werden einbaufertig mit Schlüssel, Befestigung und Montageanleitung geliefert.

Befestigung auch mit Bodenanker möglich.

FESTSTEHENDER PFOSTEN MIT KETTENSCHLOSS

autasi®

Mit Bodenplatte und
Sicherheitsschloss

Bestellkürzel: KET 8

Mit Bodenplatte und
Feuerwehrverschluss

DIN 3222

Bestellkürzel: KET 8-FD

Feststehender Pfosten
(Anfangspfosten)

Bestellkürzel: Z 8 + 1 Öse

Mit Bodenanker und
Sicherheitsschloss

Bestellkürzel: KET 11

Mit Bodenanker und
Feuerwehrverschluss

DIN 3222

Bestellkürzel: KET 11-FD

Feststehender Pfosten
(Anfangspfosten)

Bestellkürzel: Z 11 + 1 Öse

Heraushebbar mit
Sicherheitsschloss

Bestellkürzel: SKET

Heraushebbar mit
Feuerwehrverschluss

Bestellkürzel: SKET-FD

Solide Stahlkonstruktion

Ø 64 mm, 90 cm Überflur,
feuerverzinkt, Oberteil rot / weiß,
reflektierend, Stahlbodenplatte



**Endlich Schluss mit dem
lästigen Vorhängeschloss!**

KET-Pfosten werden einbaufertig
mit Schlüssel, Bodenhülse oder
Befestigung und Montageanleitung
geliefert.

UMLEGBARER VIERKANTPFOSTEN

autasi®

Mit Bodenplatte und Sicherheitsschloss

Bestellkürzel: V

Mit Bodenplatte und Feuerwehrverschluss DIN 3222

Bestellkürzel: V-FD

Mit Bodenplatte für Vorhängeschloss (wird nicht mitgeliefert)

Bestellkürzel: V-V

Feststehender Pfosten mit Bodenplatte

Bestellkürzel: V 9

Mit Bodenanker und Sicherheitsschloss

Bestellkürzel: VB

Mit Bodenanker und Feuerwehrverschluss DIN 3222

Bestellkürzel: VB-FD

Alle Pfosten können mit Ösen ausgestattet werden

Bestellkürzel: Öse

Solide Stahlkonstruktion

70 x 70 mm Vierkant, 90 cm Überflur, feuerverzinkt, Oberteil rot / weiß reflektierend



Pfosten werden einbaufertig mit Schlüssel, Befestigung und Montageanleitung geliefert.

HERAUSHEBBARER VIERKANTPFOSTEN

autasi®

Mit Sicherheitsschloss

Bestellkürzel: VH

Mit Feuerwehrverschluss
DIN 3222

Bestellkürzel: VH-FD

Für Vorhängeschloss
(wird nicht mitgeliefert)

Bestellkürzel: VH-V

Ohne Schloss (heraushebbar)

Bestellkürzel: VH-OS

Feststehender Pfosten mit
Bodenanker

Bestellkürzel: V 12

Alle Pfosten können mit
Ösen ausgestattet werden

Bestellkürzel: Öse

Solide Stahlkonstruktion

70 x 70 mm, 90 cm Überflur,
feuerverzinkt, Oberteil rot / weiß reflektierend



Pfosten werden einbaufertig mit Schlüssel,
Bodenhülse und Montageanleitung geliefert.

VIERKANTPFOSTEN UMLEGBAR UND HERAUSHEBBAR

autasi®

Solide Stahlkonstruktion

70 x 70 mm Vierkant, 90 cm Überflur,
feuerverzinkt, Oberteil rot/weiß reflektierend

Mit Sicherheitsschloss

Bestellkürzel: VUH

Mit Feuerwehrverschluss
DIN 3222

Bestellkürzel: VUH-FD

Feststehender Pfosten mit
Bodenanker

Bestellkürzel: V 12

Alle Pfosten können mit
Ösen ausgestattet werden

Bestellkürzel: Öse



Das oben angebrachte Schloss wird nur zum Öffnen des Pfostens benötigt.

Sie entscheiden, ob Sie den Pfosten umlegen oder herausnehmen.

Trotz größter Stabilität extrem geringe Bauhöhe im umgelegten Zustand.

Pfosten werden einbaufertig mit 2 Schlüsseln, Bodenhülse und Montageanleitung geliefert.

HERAUSHEBBARER DICKER PFOSTEN

autasi®

Sehr stabile Stahlkonstruktion

Ø 95 mm, 90 cm Überflur,
feuerverzinkt, Oberteil rot / weiß,
reflektierend

Mit Sicherheitsschloss

Bestellkürzel: DP

Mit Feuerwehrverschluss
DIN 3222

Bestellkürzel: DP-FD

Ohne Schloss (heraushebbar)

Bestellkürzel: DP-OS

Feststehender Pfosten mit
Bodenanker

Bestellkürzel: DP 12

Alle Pfosten können mit
Ösen ausgestattet werden

Bestellkürzel: Öse



Pfosten werden einbaufertig mit Schlüssel,
Bodenhülse und Montageanleitung geliefert.

HERAUSHEBBARER DICKER PFOSTEN

autasi®

Sehr stabile Stahlkonstruktion

Ø 95 mm, 90 cm Überflur,
feuerverzinkt, anthrazitgrau lackiert

Mit Sicherheitsschloss

Bestellkürzel: DG

Mit Feuerwehrverschluss
DIN 3222

Bestellkürzel: DG-FD

Ohne Schloss (heraushebbar)

Bestellkürzel: DG-OS

Feststehender Pfosten mit
Bodenanker

Bestellkürzel: DG 12

Alle Pfosten können mit
Ösen ausgestattet werden

Bestellkürzel: Öse



Pfosten werden einbaufertig mit Schlüssel,
Befestigung und Montageanleitung geliefert.

PARKBÜGEL

autasi®

Sehr stabile Stahlkonstruktion aus Profilstahl

Mittelpfosten 100x60 mm, 50 cm hoch, Bügelrohr Ø 43 mm, Gesamtbreite 80 cm, feuerverzinkt, Oberteil rot / weiß reflektierend, Gewicht ca. 12,5 kg

Mit Sicherheitsschloss

Bestellkürzel: BÜG

Mit Feuerwehrverschluss
DIN 3222

Bestellkürzel: BÜG-FD

Befestigung auch mit Bodenanker
möglich.

Bestellkürzel: BA



Bodenplatte aus Aluguss. Die Befestigung erfolgt mit M 16 Steinschrauben (im Preis mit inbegriffen). Das oben angebrachte Schloss wird nur zum Umlegen des Bügels benötigt.

Trotz größter Stabilität extrem geringe Bauhöhe (8 cm) im umgelegten Zustand.

Bügel werden einbaufertig mit Schlüssel, Befestigung und Montageanleitung geliefert.

WIR KÖNNEN DIE KÖPFE AUSWECHSELN

autasi®

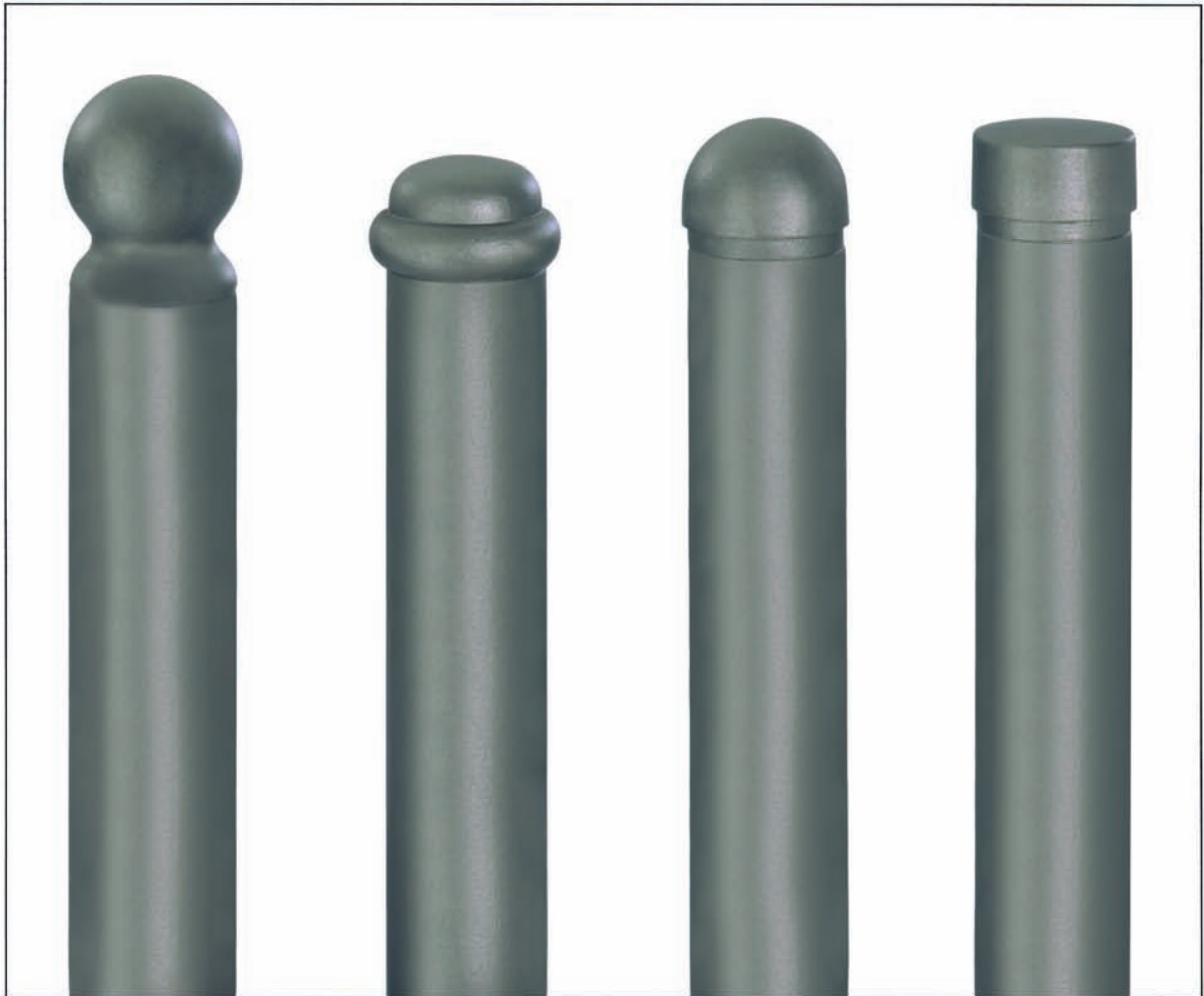

Citytrend A

Citytrend B

Citytrend C

Citytrend D

Mit Sicherheitsschloss
Mit Feuerweherverschluss DIN 3222
Feststehender Poller mit Bodenanker

CA: Kugel
CB: Zierkopf
CC: Halbkugel
CD: Flachkopf

CITYTREND-STAHPOLLER

autasi®

Heraushebbarer Stahlpoller mit Sicherheitsschloss

Bestellkürzel: CA

Heraushebbarer Stahlpoller mit Feuerwehrverschluss DIN 3222

Bestellkürzel: CA-FD

Heraushebbarer Stahlpoller ohne Schloss

Bestellkürzel: CA-OS

Feststehender, jedoch problemlos auswechselbarer Stahlpoller ohne Schloss

Bestellkürzel: CA 12 AW

Feststehender Stahlpoller mit Bodenanker

Bestellkürzel: CA 12

Umlegbarer Stahlpoller mit Sicherheitsschloss

Bestellkürzel: CA-O

Umlegbarer Stahlpoller mit Feuerwehrverschluss DIN 3222

Bestellkürzel: CA-OFD

Alle Stahlpoller können mit Ösen ausgestattet werden

Bestellkürzel: Öse

Solide Stahlkonstruktion

Ø76 mm, 3 mm Wandstärke, 90 cm Überflur, feuerverzinkt, Alugusskugel, anthrazit



Das Schloss ist oben eingebaut, daher kein Verschmutzen mehr.

Passend zum Citytrend-Stahlpoller bieten wir eine Stahlkette an.

Citytrend-Stahlpoller werden einbaufertig mit Schlüssel, Bodenhülse oder Befestigung und Montageanleitung geliefert.

CENTRO-STAHLPOLLER

autasi®

Heraushebbarer Stahlpoller mit Sicherheitsschloss

Bestellkürzel: CE

Heraushebbarer Stahlpoller mit Feuerwehrverschluss DIN 3222

Bestellkürzel: CE-FD

Heraushebbarer Stahlpoller ohne Schloss

Bestellkürzel: CE-OS

Feststehender, jedoch problemlos auswechselbarer Stahlpoller ohne Schloss

Bestellkürzel: CE 12 AW

Feststehender Stahlpoller mit Bodenanker

Bestellkürzel: CE 12

Umlegbarer Stahlpoller mit Sicherheitsschloss

Bestellkürzel: CE-O

Umlegbarer Stahlpoller mit Feuerwehrverschluss DIN 3222

Bestellkürzel: CE-OFD

Alle Stahlpoller können mit Ösen ausgestattet werden

Bestellkürzel: Öse

Solide Stahlkonstruktion

Ø76 mm, 3 mm Wandstärke, 90 cm Überflur, feuerverzinkt, Oberteil rot/weiß reflektierend, Stahlkappe



Das Schloss ist oben eingebaut, daher kein Verschmutzen mehr.

Passend zum Centro-Stahlpoller bieten wir eine Stahlkette an.

Centro-Stahlpoller werden einbaufertig mit Schlüssel, Bodenhülse oder Befestigung und Montageanleitung geliefert.

CITYRING-STAHLPOLLER

autasi®

Heraushebbarer Stahlpoller mit Sicherheitsschloss

Bestellkürzel: CR

Heraushebbarer Stahlpoller mit Feuerweherschloss DIN 3222

Bestellkürzel: CR-FD

Heraushebbarer Stahlpoller ohne Schloss

Bestellkürzel: CR-OS

Feststehender, jedoch problemlos auswechselbarer Stahlpoller ohne Schloss

Bestellkürzel: CR 12 AW

Feststehender Stahlpoller mit Bodenanker

Bestellkürzel: CR 12

Umlegbarer Stahlpoller mit Sicherheitsschloss

Bestellkürzel: CR-O

Umlegbarer Stahlpoller mit Feuerweherschloss DIN 3222

Bestellkürzel: CR-OFD

Alle Stahlpoller können mit Ösen ausgestattet werden

Bestellkürzel: Öse

Solide Stahlkonstruktion

Ø76 mm, 3 mm Wandstärke, 90 cm Überflur, feuerverzinkt



Passend zum Cityring-Stahlpoller bieten wir eine Stahlkette an.

Cityring-Stahlpoller werden einbaufertig mit Schlüssel, Bodenhülse oder Befestigung und Montageanleitung geliefert.

KRISTALL – STAHPOLLER

autasi®

Heraushebbarer Stahlpoller
mit Sicherheitsschloss

Bestellkürzel: KR

Heraushebbarer Stahlpoller
mit Feuerweherverschluss
DIN 3222

Bestellkürzel: KR-FD

Heraushebbarer Stahlpoller
ohne Schloss

Bestellkürzel: KR-OS

Feststehender Stahlpoller
mit Bodenanker

Bestellkürzel: KR 12

Alle Stahlpoller können mit
Ösen ausgestattet werden

Bestellkürzel: Öse

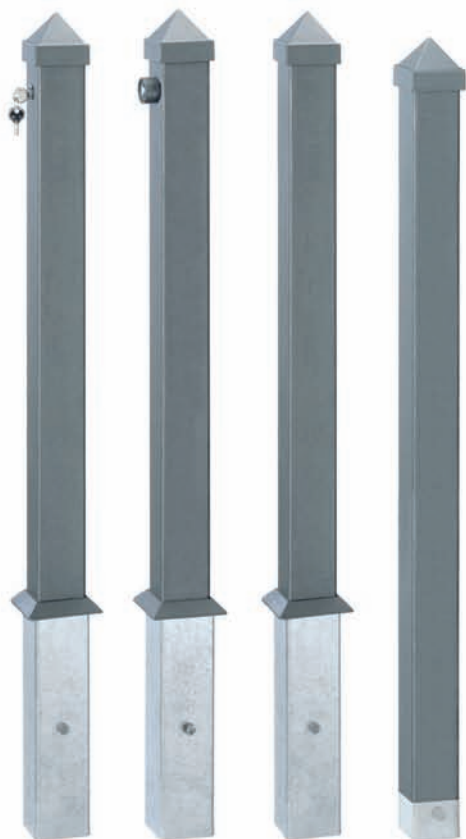

Solide Stahlkonstruktion

70 x 70 mm Vierkant, 90 cm Überflur,
feuerverzinkt, Alugusskopf, anthrazitgrau
mit Glimmergraphit lackiert,
Sonderlackierung möglich



**Das Schloss ist oben eingebaut,
daher kein Verschmutzen mehr.**

Passend zum Kristall-Stahlpoller
bieten wir eine Stahlkette an.

Stahlpoller werden einbaufertig mit Schlüssel,
Bodenhülse und Montageanleitung geliefert.

FESTSTEHENDER BEGRENZUNGSPFOSTEN

autasi®

**Solide Stahlkonstruktion zum
Einbetonieren oder mit Bodenplatte**
ø 60 mm, 100 cm Überflur,
feuerverzinkt, zwei signalrote Reflektoringe

**Besonders
günstig!**

Begrenzungspfosten mit
Bodenanker

Bestellkürzel: BG 12/Ö

Begrenzungspfosten mit
Bodenplatte

Bestellkürzel: BG 10/Ö



**Geeignet zur Abgrenzung von
Bürgersteigen, Parkanlagen,
Parkplätzen usw.**

2 Ösen für Kettenbefestigungen
2 Dübel für Bodenplatte

EDELSTAHPOLLER mit Halbkugel

autasi®

Geschliffener Edelstahl

Ø 76 mm, 90 cm Überflur

Heraushebbar mit Sicherheitsschloss

Bestellkürzel: EH

Heraushebbar mit Feuerwehverschluss
DIN 3222

Bestellkürzel: EH-FD

Heraushebbar ohne Schloss

Bestellkürzel: EH-OS

Feststehend, jedoch problemlos
auswechselbar, ohne Schloss

Bestellkürzel: E 12 AW

Feststehend mit Bodenanker

Bestellkürzel: E 12

Umlegbar mit Sicherheitsschloss

Bestellkürzel: E

Umlegbar mit Feuerwehverschluss
DIN 3222

Bestellkürzel: E-FD

Feststehend mit Bodenplatte

Bestellkürzel: E 9

Alle Edelstahlpoller können mit
Ösen ausgestattet werden

Bestellkürzel: E-Öse



Passend zum Edelstahlpoller bieten wir eine
Edelstahlkette an.

Edelstahlpoller werden einbaufertig mit
Schlüssel, Bodenhülse oder Befestigung
und Montageanleitung geliefert.



EDELSTAHPOLLER mit flachem Kopf

autasi®

Geschliffener Edelstahl

Ø 76 mm, 90 cm Überflur

Heraushebbar mit Sicherheitsschloss

Bestellkürzel: EH flach

Heraushebbar mit Feuerweherverschluss
DIN 3222

Bestellkürzel: EH-FD flach

Heraushebbar ohne Schloss

Bestellkürzel: EH-OS flach

Feststehend, jedoch problemlos
auswechselbar, ohne Schloss

Bestellkürzel: E 12 AW flach

Feststehend mit Bodenanker

Bestellkürzel: E 12 flach

Umlegbar mit Sicherheitsschloss

Bestellkürzel: E flach

Umlegbar mit Feuerweherverschluss
DIN 3222

Bestellkürzel: E-FD flach

Feststehend mit Bodenplatte

Bestellkürzel: E 9 flach

Alle Edelstahlpoller können mit
Ösen ausgestattet werden

Bestellkürzel: E-Öse



Passend zum Edelstahlpoller bieten wir eine
Edelstahlkette an.

Edelstahlpoller werden einbaufertig mit
Schlüssel, Bodenhülse oder Befestigung
und Montageanleitung geliefert.



EDELSTAHPOLLER PLUS

autasi®

Geschliffener Edelstahl

Ø 102 mm, 90 cm Überflur

Heraushebbar mit Sicherheitsschloss

Bestellkürzel: EP

Heraushebbar mit Feuerweherverschluss
DIN 3222

Bestellkürzel: EP-FD

Feststehend, jedoch problemlos
auswechselbar, ohne Schloss

Bestellkürzel: EP 12 AW

Feststehend mit Bodenanker

Bestellkürzel: EP 12

Feststehend mit Bodenplatte

Bestellkürzel: EP 9

Alle Edelstahlpoller können mit
Ösen ausgestattet werden

Bestellkürzel: E-Öse



Passend zum Edelstahlpoller bieten wir eine
Edelstahlkette an.

Edelstahlpoller werden einbaufertig mit
Schlüssel, Bodenhülse oder Befestigung
und Montageanleitung geliefert.

ZUBEHÖR

autasi®

Abdeckkappe

Bestellkürzel: K

Für Sperrpfosten Ø 64 mm mit Bodenhülse. Mit dieser Abdeckkappe können Sie bei zeitweiser Entfernung des Sperrpfostens die Bodenhülse sicher abdecken.



Deckel mit Öse

Bestellkürzel: D

Passend zu allen umlegbaren, heraushebbaren und feststehenden Sperrpfosten Ø 64 mm bieten wir einen Deckel mit 2 Ösen für Kettenbefestigung an.



Passend zu allen umlegbaren und feststehenden Pfosten mit Bodenplatte bieten wir einen Bodenanker an. Stahl, feuerverzinkt, Länge 300 mm.

Pfosten sind bei Beschädigung leicht auswechselbar, teure Erdarbeiten sind nicht nötig.

Bodenanker

Bestellkürzel: BA

ROYAL-PFOSTEN

autasi®

Heraushebbarer Pfosten mit Sicherheitsschloss incl. Bodenhülse zum Einbetonieren

Bestellkürzel: RS

Heraushebbarer Pfosten mit Feuerwehrverschluss DIN 3222, incl. Bodenhülse zum Einbetonieren

Bestellkürzel: RF

Feststehender, jedoch problemlos auswechselbarer Pfosten ohne Schloss, incl. Bodenhülse zum Einbetonieren

Bestellkürzel: R 12 AW

Feststehender Pfosten mit Bodenanker

Bestellkürzel: R 12

Umlegbarer Pfosten mit Sicherheitsschloss

Bestellkürzel: R-O

Umlegbarer Pfosten mit Feuerwehrverschluss DIN 3222

Bestellkürzel: R-OFD

Feststehender Pfosten mit Bodenplatte zum Aufdübeln

Bestellkürzel: R-Z 8

Beweglicher Pfosten incl. Betonpilz

Bestellkürzel: R-BS

Formschöner Aluminiumguss

mit Stahlrohreinsatz,

Ø 80 mm, 90 cm Überflur, feuerverzinkt,

anthrazitgrau mit Glimmergraphit lackiert,

Sonderlackierung möglich



Das Schloss ist oben eingebaut, daher kein Verschmutzen mehr.

Alle Pfosten können mit Ösen ausgestattet werden.

Passend zum Royal-Pfosten bieten wir eine Stahlkette an.

Pfosten werden einbaufertig mit Schlüssel, Bodenhülse oder Befestigung geliefert.

KLASSIK-PFOSTEN

autasi®

Heraushebbarer Pfosten mit
Sicherheitschloss incl. Bodenhülse
zum Einbetonieren

Bestellkürzel: KL-S

Heraushebbarer Pfosten mit
Feuerwehrverschluss DIN 3222,
incl. Bodenhülse zum Einbetonieren

Bestellkürzel: KL-F

Feststehender, jedoch problemlos
auswechselbarer Pfosten ohne Schloss,
incl. Bodenhülse zum Einbetonieren

Bestellkürzel: KL 12 AW

Feststehender Pfosten mit Bodenanker

Bestellkürzel: KL 12

Feststehender Pfosten mit Bodenplatte
zum Aufdübeln

Bestellkürzel: KL-Z 8



Formschöner Aluminiumguss

mit Stahlrohreinsetzung,
mittlerer Ø 85 mm, 90 cm Überflur, feuerverzinkt,
anthrazitgrau mit Glimmergraphit lackiert,
Sonderlackierung möglich



**Das Schloss ist oben eingebaut,
daher kein Verschmutzen mehr.**

Alle Pfosten können mit Ösen ausgestattet
werden.

Passend zum Klassik-Pfosten bieten wir eine
Stahlkette an.

Pfosten werden einbaufertig mit Schlüssel,
Bodenhülse oder Befestigung geliefert.

NOSTALGIE-PFOSTEN

autasi®

Formschöner Aluminiumguss

mit Stahlrohreinsetzung,
mittlerer Ø 85 mm, 90 cm Überflur, feuerverzinkt,
anthrazitgrau mit Glimmergraphit lackiert,
Sonderlackierung möglich

Heraushebbarer Pfosten mit
Sicherheitsschloss incl. Bodenhülse
zum Einbetonieren

Bestellkürzel: NS

Heraushebbarer Pfosten mit
Feuerwehrverschluss DIN 3222,
incl. Bodenhülse zum Einbetonieren

Bestellkürzel: NF

Feststehender, jedoch problemlos
auswechselbarer Pfosten ohne Schloss,
incl. Bodenhülse zum Einbetonieren

Bestellkürzel: N 12 AW

Feststehender Pfosten mit Bodenanker

Bestellkürzel: N 12

Feststehender Pfosten mit Bodenplatte
zum Aufdübeln

Bestellkürzel: N-Z 8



**Das Schloss ist oben eingebaut,
daher kein Verschmutzen mehr.**

Alle Pfosten können mit Ösen ausgestattet
werden.

Passend zum Nostalgie-Pfosten bieten wir eine
Stahlkette an.

Pfosten werden einbaufertig mit Schlüssel,
Bodenhülse oder Befestigung geliefert.

HARMONIE-PFOSTEN

autasi®

Formschöner Aluminiumguss

mit Stahlrohreinsetzung,
 Ø 80 mm, 90 cm Überflur, feuerverzinkt,
 anthrazitgrau mit Glimmergraphit lackiert,
 Sonderlackierung möglich

Heraushebbarer Pfosten mit
 Sicherheitsschloss incl. Bodenhülse
 zum Einbetonieren

Bestellkürzel: Ha-S

Heraushebbarer Pfosten mit
 Feuerwehrverschluss DIN 3222,
 incl. Bodenhülse zum Einbetonieren

Bestellkürzel: Ha-F

Feststehender, jedoch problemlos
 auswechselbarer Pfosten ohne Schloss,
 incl. Bodenhülse zum Einbetonieren

Bestellkürzel: Ha 12 AW

Feststehender Pfosten mit Bodenanker

Bestellkürzel: Ha 12

Umlegbarer Pfosten mit
 Sicherheitsschloss

Bestellkürzel: Ha-O

Umlegbarer Pfosten mit
 Feuerwehrverschluss DIN 3222

Bestellkürzel: Ha-OFD

Feststehender Pfosten mit Bodenplatte
 zum Aufdübeln

Bestellkürzel: Ha-Z 8

Beweglicher Pfosten incl. Betonpilz

Bestellkürzel: Ha-BS



**Das Schloss ist oben eingebaut,
 daher kein Verschmutzen mehr.**

Alle Pfosten können mit Ösen ausgestattet
 werden.

Passend zum Harmonie-Pfosten bieten wir
 eine Stahlkette an.

Pfosten werden einbaufertig mit Schlüssel,
 Bodenhülse oder Befestigung geliefert.

STIL-PFOSTEN

autasi®

Heraushebbarer Pfosten mit Sicherheitsschloss incl. Bodenhülse zum Einbetonieren

Bestellkürzel: ST-S

Heraushebbarer Pfosten mit Feuerwehrverschluss DIN 3222, incl. Bodenhülse zum Einbetonieren

Bestellkürzel: ST-F

Feststehender, jedoch problemlos auswechselbarer Pfosten ohne Schloss, incl. Bodenhülse zum Einbetonieren

Bestellkürzel: ST 12 AW

Feststehender Pfosten mit Bodenanker

Bestellkürzel: ST 12

Umlegbarer Pfosten mit Sicherheitsschloss

Bestellkürzel: ST-O

Umlegbarer Pfosten mit Feuerwehrverschluss DIN 3222

Bestellkürzel: ST-OFD

Feststehender Pfosten mit Bodenplatte zum Aufdübeln

Bestellkürzel: ST-Z 8

Beweglicher Pfosten incl. Betonpilz

Bestellkürzel: ST-BS

Formschöner Aluminiumguss

mit Stahlrohreinsatz,

Ø 80 mm, 90 cm Überflur, feuerverzinkt, anthrazitgrau mit Glimmergraphit lackiert, Sonderlackierung möglich



Das Schloss ist oben eingebaut, daher kein Verschmutzen mehr.

Alle Pfosten können mit Ösen ausgestattet werden.

Passend zum Stil-Pfosten bieten wir eine Stahlkette an.

Pfosten werden einbaufertig mit Schlüssel, Bodenhülse oder Befestigung geliefert.



ZUBEHÖR

autasi®

Öse

Bestellkürzel: Öse

Für Kettenbefestigung, stabile Ausführung, verschweißt, anthrazitgrau



Sonderlackierung

Bestellkürzel: RAL

Auf Wunsch lackieren wir (gegen Aufpreis) nach der RAL-Farbkarte

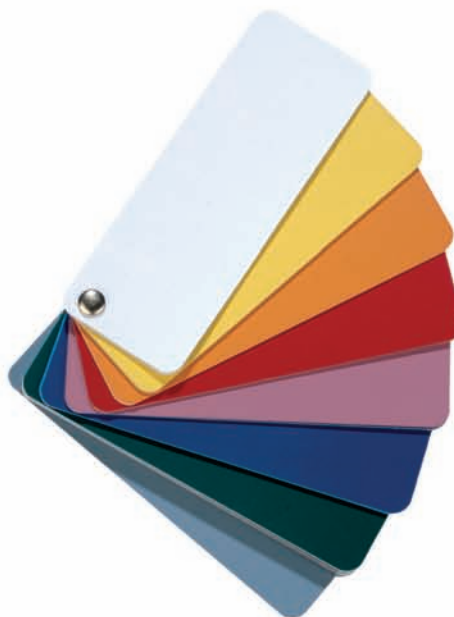

Bodenhülse extra verstärkt









Bestellkürzel: BHV

Passend zu allen nostalgischen Pfosten mit Bodenhülse bieten wir eine extra verstärkte Bodenhülse an, 8 mm Wandung, feuerverzinkt. Sie erspart Erdarbeiten bei Beschädigung der Pfosten.

KETTEN

autasi®

Geeignet zur Absperrung von Straßenverkehr, Parkplätzen, Parkanlagen usw.

<p>Stahlkette Gliederstärke 5 mm, langgliedrig, geschweißt, feuerverzinkt, kunststoffbeschichtet rot / weiß, (Farbwechsel alle 50 cm) Bestellkürzel: Stahlkette</p>	
<p>Kunststoffkette Gliederstärke 6 mm, langgliedrig, licht-, farb- und witterungsbeständig Bestellkürzel: KK</p>	
<p>Notglieder (Stahl) ø 5 mm, rot und weiß, kunststoffbeschichtet Bestellkürzel: Notglied</p>	
<p>Haken (Stahl) ø 5 mm, rot und weiß, kunststoffbeschichtet Bestellkürzel: Haken</p>	
<p>Nostalgiekette Vierkant 8 mm, feuerverzinkt, anthrazitgrau, passend zu unseren nostalgischen Pfosten Bestellkürzel: STA</p>	
<p>Schäkel geschmiedet, gerade Form, ø 8 mm, verzinkt, anthrazitgrau Bestellkürzel: Schäkel</p>	
<p>Edelstahlkette 5 mm, geschweißt Bestellkürzel: E-Kette</p>	
<p>Edelstahl-Notglied Bestellkürzel: E-Notglied</p>	
<p>Edelstahl-Haken Bestellkürzel: E-Haken</p>	
<p>Edelstahl-Schäkel Bestellkürzel: E-Schäkel</p>	